



Grandstream Networks, Inc.

GXP1610/1620/1625/1628 Uživatelská příručka



Upozornenie:

Všetky zmeny a zásahy do zariadenia, ktoré nie sú autorizované výrobcom alebo iné než zamýšľané použitie prístroja (iné než je špecifikované v tomto užívateľskom manuále) môžu spôsobiť neplatnosť záruky.

Varovanie:

Nepoužívajte iný než originálny zdroj napájania, môže to spôsobiť poškodenie zariadenia. Na poškodenie telefónu v dôsledku použitia neoriginálneho zdroja napájania sa nevzťahuje záruka.

- Výrobca si vyhradzuje právo meniť a zasahovať do tohto dokumentu bez predchádzajúceho upozornenia. Aktuálnu verziu návodu si môžete stiahnuť priamo od výrobcu na adrese:
http://www.grandstream.com/products/gxp_series/general/documents/GXP16xx%20User_Guide_0519.pdf
- V prípade potreby poskytnutia technickej produktovej podpory, prosím kontaktujte vášho predajcu, u ktorého ste si produkt zakúpili. V prípade, že bol produkt zakúpený priamo od certifikovaného distribútora Telson, s. r. o., kontaktujte technické oddelenie tejto spoločnosti. Kontaktné informácie nájdete na www.grandstream.sk

Základné informácie o produktoch

GXP1610/GXP1620/GXP1625/GXP1628 TECHNICKÁ ŠPECIFIKÁCIA

GXP1610 Technická špecifikácia



Základný IP telefón s 1xSIP, bez PoE, displej bez podsvietenia

- Základný kancelársky IP telefón na báze Linuxu
- 1 SIP účet
- dva 10/100Mbps sieťové porty
- napájanie cez adaptér, ktorý je súčasťou balenia telefónu
- 132x48 pixel LCD displej bez podsvietenia
- 3 kontextové soft tlačidlá
- hlasitý odposluch s pokročilým potlačením akustických ozvien
- konektor náhlavnej súpravy RJ9 s funkciou EHS (Electronic Hook Switch) s Plantronics headsetmi
- možnosť montáže na stenu
- Personalizované vyzváňacie melódie
- telefónny zoznam do 500 záznamov
- história hovorov do 200 záznamov
- konferenčný hovor do 3 účastníkov
- štandardné telefónne funkcie ako podržanie hovoru, presmerovanie hovorov, prepájanie hovorov, 3-stranná konferencia, parkovanie/preberanie hovorov, možnosť downloadu telefónneho zoznamu (XML, LDAP do 500 záznamov), flexibilný dial plán, automatické vytáčanie, click-to-dial, hot desking
- Layer 2 QoS (802.1Q, 802.1P) a Layer 3 (ToS, DiffServ, MPLS) QoS

- podpora protokolov/štandardov: SIP RFC3261, TCP/IP/UDP, RTP/RTCP, HTTP/HTTPS, ARP/RARP, ICMP, DNS (A record, SRV, NAPTR), DHCP, PPPoE, SSH, TFTP, NTP, STUN, SIMPLE, LLDP-MED, LDAP, TR-069, 802.1x, TLS, SRTP
- podpora kodekov: G.711 μ /a, G.722 (wideband), G.723, G.726-32, G.729 A/B, in-band a out-of-band DTMF (In audio, RFC2833, SIP INFO), VAD, CNG, AEC, PLC, AJB, AGC
- Bezpečnosť: heslá na úrovni užívateľa a administrátora, autentifikácia na báze MD5 a MD5-sess, 256-bit AES kryptovanie konfiguračného súboru, TLS, SRTP, HTTPS, 802.1x media access control
- Upgrade firmwaru cez TFTP/HTTP/HTTPS, provisioning pomocou TR-069 alebo kryptovaného konfiguračného XML súboru

GXP1620 Technická špecifikácia



Základný IP telefón s 2xSIP, bez PoE a s podsvieteným displejom

- Základný kancelársky IP telefón na báze Linuxu
- 2 SIP účty
- dva 10/100Mbps sieťové porty
- napájanie cez adaptér, ktorý je súčasťou balenia telefónu
- 132x48 pixel LCD displej s podsvietením
- 3 kontextové soft tlačidlá
- HD audio, hlasitý odposluch s pokročilým potlačením akustických ozvien
- Automatizovaný informačný servis (napr. lokálne počasie atď.)
- Možnosť prispôsobenia obrazovky LCD displeja pomocou XML
- konektor náhlavnej súpravy RJ9 s funkciou EHS (Electronic Hook Switch) s Plantronics headsetmi
- možnosť montáže na stenu
- Personalizované vyzváňacie melódie
- telefónny zoznam do 500 záznamov
- história hovorov do 200 záznamov
- konferenčný hovor do 3 účastníkov

- štandardné telefónne funkcie ako podržanie hovoru, presmerovanie hovorov, prepájanie hovorov, 3-stranná konferencia, parkovanie/preberanie hovorov, shared-call appearance (SCA) / bridged-line-appearance (BLA), možnosť downloadu telefónneho zoznamu (XML, LDAP do 500 záznamov), flexibilný dial plán, automatické vytáčanie, click-to-dial, hot desking
- Layer 2 QoS (802.1Q, 802.1P) a Layer 3 (ToS, DiffServ, MPLS) QoS
- podpora protokolov/štandardov: SIP RFC3261, TCP/IP/UDP, RTP/RTCP, HTTP/HTTPS, ARP/RARP, ICMP, DNS (A record, SRV, NAPTR), DHCP, PPPoE, SSH, TFTP, NTP, STUN, SIMPLE, LLDP-MED, LDAP, TR-069, 802.1x, TLS, SRTP
- podpora kodekov: G.711 μ /a, G.722 (wideband), G.723, G.726-32, G.729 A/B, in-band a out-of-band DTMF (In audio, RFC2833, SIP INFO), VAD, CNG, AEC, PLC, AJB, AGC
- Bezpečnosť: heslá na úrovni užívateľa a administrátora, autentifikácia na báze MD5 a MD5-sess, 256-bit AES kryptovanie konfiguračného súboru, TLS, SRTP, HTTPS, 802.1x media access control
- Upgrade firmwaru cez TFTP/HTTP/HTTPS, provisioning pomocou TR-069 alebo kryptovaného konfiguračného XML súboru

GXP1625 Technická špecifikácia



Základný IP telefón s 2xSIP, PoE a podsvieteným displejom

- Základný kancelársky IP telefón na báze Linuxu
- 2 SIP účty
- dva 10/100Mbps sieťové porty s integrovaným PoE
- napájanie prostredníctvom PoE alebo cez adaptér, ktorý je súčasťou balenia telefónu
- 132x48 pixel LCD displej s podsvietením
- 3 kontextové soft tlačidlá
- HD audio, hlasitý odposluch s pokročilým potlačením akustických ozvien
- Automatizovaný informačný servis (napr. lokálne počasie atď.)
- Možnosť prispôbenia obrazovky LCD displeja pomocou XML
- konektor náhlavnej súpravy RJ9 s funkciou EHS (Electronic Hook Switch) s Plantronics headsetmi

- možnosť montáže na stenu
- Personalizované vyzváňacie melódie
- telefónny zoznam do 500 záznamov
- história hovorov do 200 záznamov
- konferenčný hovor do 3 účastníkov
- štandardné telefónne funkcie ako podržanie hovoru, presmerovanie hovorov, prepájanie hovorov, 3-stranná konferencia, parkovanie/preberanie hovorov, shared-call appearance (SCA) / bridged-line-appearance (BLA), možnosť downloadu telefónneho zoznamu (XML, LDAP do 500 záznamov), flexibilný dial plán, automatické vytáčanie, click-to-dial, hot desking
- Layer 2 QoS (802.1Q, 802.1P) a Layer 3 (ToS, DiffServ, MPLS) QoS
- podpora protokolov/štandardov: SIP RFC3261, TCP/IP/UDP, RTP/RTCP, HTTP/HTTPS, ARP/RARP, ICMP, DNS (A record, SRV, NAPTR), DHCP, PPPoE, SSH, TFTP, NTP, STUN, SIMPLE, LLDP-MED, LDAP, TR-069, 802.1x, TLS, SRTP
- podpora kodekov: G.711 μ /a, G.722 (wideband), G.723, G.726-32, G.729 A/B, in-band a out-of-band DTMF (In audio, RFC2833, SIP INFO), VAD, CNG, AEC, PLC, AJB, AGC
- Bezpečnosť: heslá na úrovni užívateľa a administrátora, autentifikácia na báze MD5 a MD5-sess, 256-bit AES kryptovanie konfiguračného súboru, TLS, SRTP, HTTPS, 802.1x media access control
- Upgrade firmwaru cez TFTP/HTTP/HTTPS, provisioning pomocou TR-069 alebo kryptovaného konfiguračného XML súboru

GXP1628 Technická špecifikácia



Základný IP telefón s 2xSIP, PoE, podsvieteným displejom a 8xBLF tlačidlami

- 2 x SIP
- 132 x 48 podsvietený LCD displej
- HD audio
- dva 10/100/1000 Mbps sieťové porty s integrovaným PoE

- konektor náhlavnej súpravy RJ9, EHS (Electronic Hook Switch) s Plantronics headsetmi
- funkčné tlačidlá: mute, headset, transfer, konferencia, hold, send a redial, hlasitý odposluch, regulácia hlasitosti, telefónny zoznam, záznamník, page/intercom, nahrávanie
- 8 BLF tlačidiel
- audiokonferencia medzi 3 účastníkmi
- telefónny zoznam do 500 záznamov (možnosť downloadu XML, LDAP tel. zoznamu)
- história hovorov do 200 záznamov
- možnosť integrácie vlastných vyzváňacích melódií a rôznych webových firemných aplikácií
- informácie o lokálnom počasí
- možnosť montáže telefónu na stenu
- podpora štandardných telefónnych funkcií: hold (podržanie hovoru), transfer (prepojenie hovoru), forward (presmerovanie), parkovanie/prebratie hovorov, 3-stranná konferencia, shared-call-appearance (SCA) / bridged-line-appearance (BLA), call waiting, automatické vytáčanie, click-to-dial, flexibilný dial plán
- podpora protokolov a štandardov: SIP RFC3261, TCP/IP/UDP, RTP/RTCP, HTTP/HTTPS, ARP/RARP, ICMP, DNS (A record, SRV, NAPTR), DHCP, PPPoE, SSH, TFTP, NTP, STUN, SIMPLE, LLDP-MED, LDAP, TR-069, 802.1x, TLS, SRTP
- podpora hlasových kodekov: G.711 μ /a, G.722 (wide-band), G.723(pending), G.726-32, G.729 A/B, in-band a out-of-band DTMF (In audio, RFC2833, SIP INFO)
- Layer 2 QoS (802.1Q, 802.1P) a Layer 3 (ToS, DiffServ, MPLS) QoS
- Napájanie cez adaptér, ktorý je súčasťou balenia telefónu alebo PoE: IEEE802.3af Class 2
- Bezpečnosť: prístupy na úrovni administrátora a užívateľa, autentifikácia na báze MD5 a MD5-sess, 256-bit AES kryptovanie konfiguračného súboru, TLS, SRTP, HTTPS, 802.1x media access control
- Upgrade firmwaru cez TFTP/HTTP/HTTPS, provisioning pomocou TR-069 alebo AES kryptovaného XML konfiguračného súboru

Inštalácia

Zoznam komponentov balenia

Zoznam komponentov balenia GXP16xx

Telefón	Áno	1
Slúchadlo	Áno	1
Telefónna šnúra	Áno	1
Napájací adaptér	Áno	1
Ethernetový kábel	Áno	1
Stojan	Áno	1
BLF štítky (len GXP1628)	Áno	1

Zapojenie telefónu

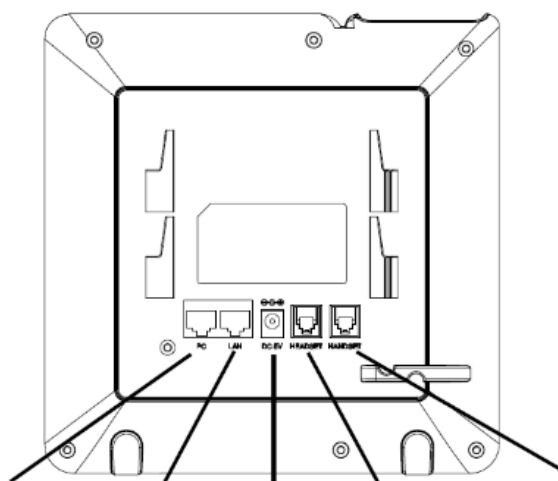

PC port LAN port napájanie headset port handset port (slúchadlo)
(náhlavná súprava)

Konektory GXP16xx

Port pre pripojenie slúchadla	RJ9
Headset Port pre pripojenie náhlavnej súpravy	RJ9 (podpora EHS s Plantronics headsetmi)

Sloty pre telefónny stojan	Sloty pre pripevnenie stojanu k telefónu
LAN Port	10/100 Mbps RJ-45 port pre pripojenie k Ethernetu na GXP1610/162x 10/100/1000 Mbps RJ-45 port pre pripojenie k Ethernetu na GXP1628 Integrované PoE na modeloch GXP1625 a GXP1628
PC Port	10/100 Mbps RJ-45 port pre pripojenie k PC na GXP1610/162x 10/100/1000 Mbps RJ-45 port pre pripojenie k PC na GXP1628
Napájací jack	port pre pripojenie napájacieho zdroja 5V/600mA

Inštalácia stojanu

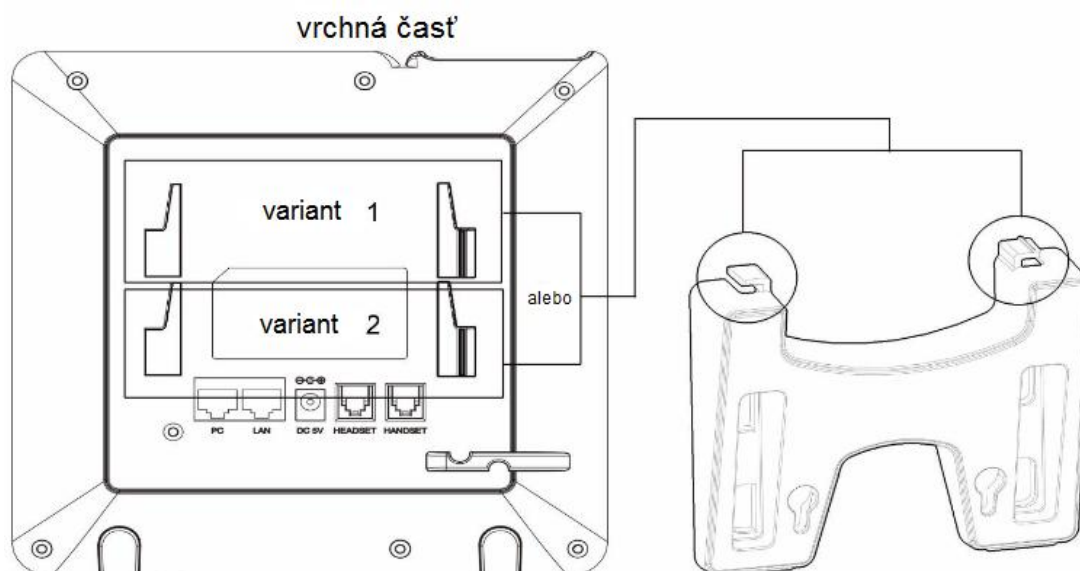

Inštalácia stojanu

1. Vložte háčiky do slotov na vrchnej časti. Máte možnosť použiť vyššie alebo nižšie sloty.
2. Keď sú oba háčiky v slotoch, pevne zasuňte celý stojan smerom nahor, čím stojan zafixujete na mieste.

Inštalácia na stenu

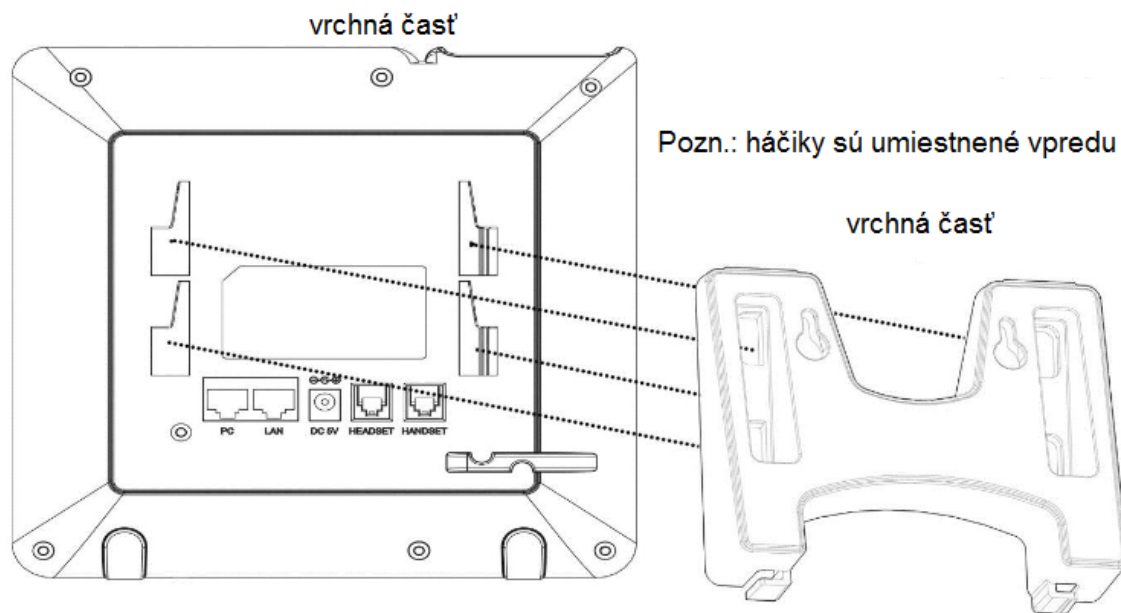

1. Vložte všetky 4 háčiky do slotov
2. Pevne zasunúť nástenný držiak smerom nahor pre zafixovanie na mieste.

Pre zapojenie GXP16xx, postupujte nasledovne:

1. Pripevnite telefónny stojan alebo podložku pre pripojenie na stenu do slotov na spodnej strane telefónu;
2. Pripojte slúchadlo k telefónu pomocou telefónnej šnúry;
3. Pripojte telefón do siete pomocou ethernetového kábla;
4. Pripojte napájací zdroj k telefónu, zasunúť adapter do elektrickej zásuvky. V prípade, že ste v predchádzajúcom kroku 3. použili PoE switch, adaptér nemusíte zapájať;
5. LCD displej telefónu zobrazí informáciu o provisioningu alebo uprade firmware. Predtým ako budete pokračovať, prosím počkajte až dokým sa na displeji telefónu neobjaví datum a čas;
6. Ďalej môžete nastavovať telefón pomocou menu telefónu alebo webového rozhrania telefónu zadaním IP adresy telefónu do webového prehliadača.

OBOZNÁMENIE SA S GXP1610/1620/1625/1628

ZÁKLADNÁ OBRAZOVKA

Obrazovka displeja GXP16xx sa mení v závislosti od toho, či je telefón v kľude, alebo sa aktívne používa. Nasledovné obrázky ukazujú základnú obrazovku displeja telefónov GXP16xx v kľude keď sa nepoužívajú.



GXP16xx základná obrazovka

Nasledovná tabuľka popisuje položky zobrazované na základnej obrazovke displeja GXP16xx.

DEFINÍCIE LCD DISPLEJA



Dátum a čas	Ukazuje aktuálny dátum a čas. Môže byť synchronizovaný s internetovými časovými servermi.
Ikona siete	Ukazuje status siete. Indikuje či je sieť odpojená alebo sa pripája.
Ikona Statusu	Ukazuje stav telefónu čo sa týka registrácie, hovorových funkcií atď.
Programovateľné soft tlačidlá na základnej obrazovke	<p>Programovateľné soft tlačidlá sú kontextovo senzitívne a menia sa v závislosti od statusu telefónu. Typické funkcie pripisované soft tlačidlám sú:</p> <ul style="list-style-type: none"> • NextScr (<i>Ďalšia obrazovka / Prepni Obrazovku</i>) Prepína medzi rôznymi základnými obrazovkami. Napr. u GXP16xx stlačenie prvého soft tlačidla zľava (switch screen – prepni obrzovku) prepne medzi prednastavenou základnou obrazovkou, informáciami o počasí, IP adresou a informáciami o SIP účte; • Redial (<i>Znovu vytočiť</i>) Opätovne vytáča posledné volané číslo, ak je v existujúcom zozname volaných hovorov.

	<ul style="list-style-type: none">• ForwardAll (<i>Presmerovať všetko</i>) Presmeruje telefónnu linku (účet 1) na iný telefón (unconditional forward).• MissedCalls (<i>Zmeškané hovory</i>) Ukazuje zmeškané hovory
<p>Programovateľné soft tlačidlá na obrazovke hovoru</p>	<p>Programovateľné soft tlačidlá sú kontextovo senzitívne a menia sa v závislosti od statusu hovoru telefónu. Typické funkcie pripisované soft tlačidlám na obrazovke hovoru sú:</p> <ul style="list-style-type: none">• Redial (<i>Znovu vytočiť</i>) Opätovne vytáča posledné volané číslo, ak je v existujúcom zozname volaných hovorov.• Dial (<i>Vytočiť</i>) Po zdvihnutí slúchadla a zadania čísla vytáča hovor.• Answer (<i>Prijat' hovor</i>) Zdvíha prichádzajúci hovor keď telefón zvoní.• Reject (<i>Odmietnuť hovor</i>) Odmieťa prichádzajúci hovor keď telefón zvoní.• EndCall (<i>Ukončiť hovor</i>) Ukončuje (zavesí) aktívne prebiehajúci hovor.• Transfer (<i>Prepojiť hovor</i>) Soft tlačidlo Transfer sa objaví po stlačení tlačidla Prepojenie hovoru  a zadání čísla kam sa má hovor presmerovať. Stlačením soft tlačidla Transfer uskutočnite Blind Transfer (Prepojenie hovoru bez zavolania).• Split (<i>Rozdeliť</i>) Po nadviazaní druhého hovoru v režime auto-attended transfer, stlačenie Split preruší transfer a prejdete do normálneho hovoru.• ConfCall (<i>Konferenčný hovor</i>) Spája hovory do konferencie.

	<ul style="list-style-type: none"> • ReConf (<i>Návrat ku konferenčnému hovoru</i>) Opätovne zostaví konferenciu medzi hovormi, ktoré sú podržané.
<p>Špeciálne soft tlačidlá (len pre GXP16xx, ktoré sú integrované pod IP ústredňou UCM61xx)</p>	<ul style="list-style-type: none"> • CallPark (<i>zaparkovanie hovoru</i>) Po vytočení hovoru sa na displeji objaví soft tlačidlo CallPark. Keď chcete hovor zaparkovať, stlačte toto tlačidlo pre odparkovanie hovoru na voľnom mieste. • RecOn (<i>zapnutie nahrávania</i>) Počas aktívne prebiehajúceho hovoru sa na displeji objaví soft tlačidlo RecOn. Stlačením tohto tlačidla začne UCM (IP ústredňa) nahrávať hovor. • RecOff (<i>vypnutie nahrávania</i>) Počas aktívne prebiehajúceho hovoru po stlačení tlačidla RecOn sa začne nahrávať hovor a objaví sa na displeji soft tlačidlo RecOff. Stlačením tohto tlačidla ukončíte nahrávanie hovoru na ústredni. <p>Pozn.: potrebné nastavenia ústredne UCM nájdete v užívateľskom manuáli k UCM61xx.</p>

IKONY LCD DISPLEJA

	<p>Status registrácie:</p> <ul style="list-style-type: none"> - Zafarbená ikona: registrovaný - Prázdna ikona: neregistrovaný
	<p>Status slúchadla:</p> <ul style="list-style-type: none"> - Vypnuté - slúchadlo je zavesené - Zapnuté – slúchadlo je zdvihnuté
	<p>Status hlasitého odposluchu:</p> <ul style="list-style-type: none"> - Vypnuté – hlasitý odposluch je vypnutý - Zapnuté – hlasitý odposluch je zapnutý
	<p>Status náhlavnej súpravy:</p> <ul style="list-style-type: none"> - Vypnuté – headset je vypnutý, odpojený - Zapnuté – headset je zapnutý, pripojený
	<p>Status mikrofónu:</p> <ul style="list-style-type: none"> - Vypnuté – mikrofón je zapnutý (štandardný stav) - Zapnuté – mikrofón je vypnutý (zvuk hovoru je vypnutý)
	<p>Status presmerovania:</p> <ul style="list-style-type: none"> - Vypnuté – telefón nie je presmerovaný - Zapnuté – presmerovanie hovorov je aktívne



	<p>DND status (režim Do-Not-Disturb – Nerušiť):</p> <ul style="list-style-type: none"> - Vypnuté: funkcia DND nie je zapnutá - Zapnuté: funkcia DND je zapnutá
	<p>SRTP status:</p> <ul style="list-style-type: none"> - Vypnuté: SRTP sa nepoužíva - Zapnuté: SRTP sa používa

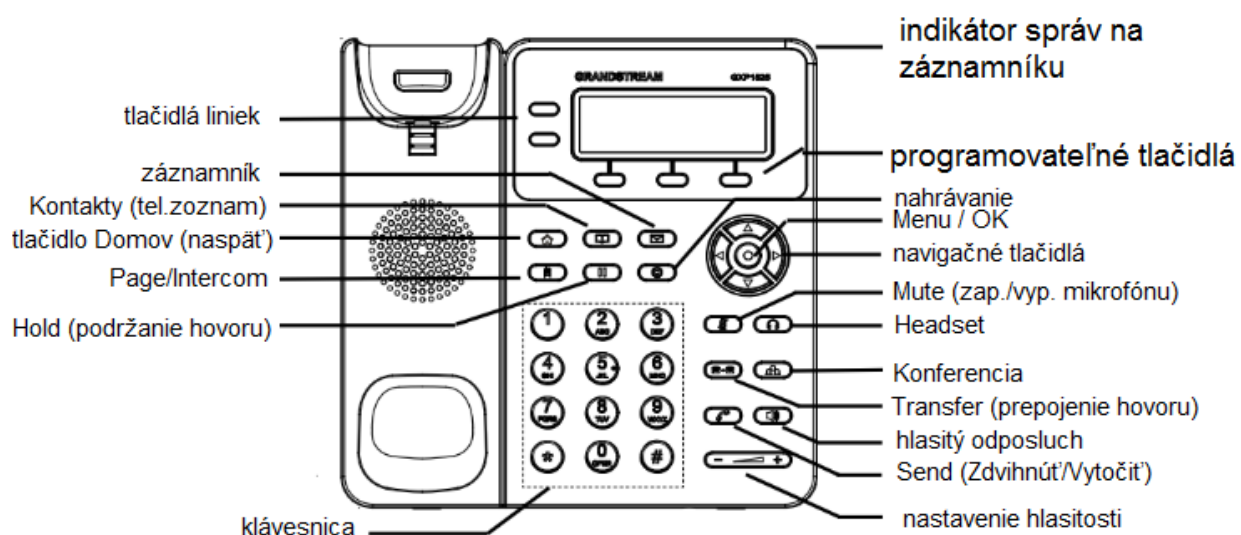



POUŽÍVANIE TLAČIDIEL







GXP16xx tlačidlá

Tlačidlá telefónu GXP16xx

Tlačidlá liniek	<p>Slúžia na prepínanie medzi linkou 1 a linkou 2.</p> <ul style="list-style-type: none"> - Svetí nazeleno: volá, hovorí - Bliká nazeleno: podržaný hovor - Bliká načerveno: prichádzajúci hovor
Programovateľné soft tlačidlá	<p>Programovateľné soft tlačidlá sú kontextovo senzitivne a menia sa v závislosti od statusu hovoru telefónu</p>
	Záznamník. Stlačte pre zobrazenie správ na záznamníku
	Kontakty (tel.zoznam). Stlačte pre zobrazenie a editovanie kontaktov

	<p>Domov. Slúži pre návrat k základnej obrazovke</p>
	<p>Page/Intercom</p> <ul style="list-style-type: none"> - Ak je intercom číslo nastavené, tlačidlo slúži pre zavolanie tohto čísla priamo - Ak intercom číslo nie je nastavené, stlačenie tohto tlačidla nemá žiadny efekt
	<p>Podržanie hovoru (Hold). Stlačte pre podržanie hovoru a pre opätovný návrat k hovoru</p>
	<p>Nahrávanie (Record). Počas aktívne prebiehajúceho hovoru alebo audiokonferencie slúži na zapnutie/vypnutie nahrávania.</p>
<p>Štandardná klávesnica</p>	<p>Pre vytočenie čísla:</p> <ul style="list-style-type: none"> - Stlačte číslice 0-9 pre zadanie tel.čísła - Stlačte * pre vstup do hlasového menu alebo zadanie špeciálneho znaku alebo dlhšie stlačte * pre zamknutie klávesnice - Stlačte # pre okamžité vytočenie čísla alebo zadanie špeciálnych znakov
	<p>Navigačné tlačidlá.</p> <p>Ak vstúpite do Menu:</p> <ul style="list-style-type: none"> - Stlačte šípku hore/dolu pre pohyb v možnostiach menu - Stlačte ľavé tlačidlo ak sa chcete vrátiť späť do predchádzajúceho menu - Pravé tlačidlo nemá žiadnu inú funkciu <p>V základnej obrazovke:</p> <ul style="list-style-type: none"> - Stlačte šípku hore pre zobrazenie zmeškaných hovorov - Stlačte šípku dole pre zobrazenie uskutočnených hovorov - Stlačte šípku doprava pre zobrazenie prijatých hovorov
	<p>Menu / OK</p> <p>V základnej obrazovke:</p> <ul style="list-style-type: none"> - Stlačením vyvoláte vstup do základného menu - Potvrďuje príslušnú voľbu alebo vložené údaje <p>Pri zdvihnutom slúchadle:</p> <ul style="list-style-type: none"> - Prepína medzi odchádzajúcim hovorom a paging hovorom.
	<p>Mute (zapnutie/vypnutie mikrofónu). Stlačte pre vypnutie/zapnutie mikrofónu pri aktuálne prebiehajúcom hovore.</p> <p>Ak je DND zapnuté:</p> <ul style="list-style-type: none"> - Zapína/vypína DND keď je telefón v pokoji (nevolá sa) - Zapína/vypína MUTE počas aktívneho hovoru.

	Headset. Stlačením prepínate medzi režimom náhlavnej súpravy a slúchadlom počas aktívne prebiehajúceho hovoru.
	Prepojenie hovoru (Transfer). Stlačením prepojíte hovor na iné číslo
	Konferencia. Tlačidlo pre konferenčný hovor (slúži na pripojenie ďalších 2 účastníkov do 3-strannej konferencie).
	Hlasitý odposluch (speaker). Stlačením prepínate medzi režimom hlasitého odposluchu a slúchadla.
	SEND - Zdvihnúť/Vytočiť/Opätovne vytočiť · Send (vytočiť) – po zadaní tel.čísla stlačte SEND pre okamžité vytočenie · Redial (opätovne vytočiť) – vytočí posledné volané číslo
Message Waiting Indicator (indikátor správy na záznamníku)	LED indikátor bude blikať načerveno ak máte na záznamníku odkaz

USKUTOČNENIE HOVOROV

SLÚCHADLO, HLASITÝ ODPOSLUCH A REŽIM NÁHLAVNEJ SÚPRAVY

GXP16XX umožňuje užívateľovi počas hovoru prepínať medzi používaním slúchadla, hlasitého odposluchu alebo náhlavnou súpravou. Stlačte tlačidlo v opierke slúchadla pre prepnutie na slúchadlo, stlačte tlačidlo Headset pre prepnutie na náhlavnú súpravu, alebo stlačte tlačidlo hlasitého odposluchu



pre prepnutie na hlasitý odposluch.

VIACERÉ SIP ÚČTY A LINKY

GXP162x podporuje 2 nezávislé SIP účty; GXP1610 podporuje 1 SIP účet. Každý účet môže mať nezávislý SIP server, užívateľské a NAT nastavenia. Každé z linkových tlačidiel je "virtuálne" priradené k individuálnemu SIP účtu, Zdvihnite slúchadlo, stlačte tlačidlo voľnej linky a budete počuť oznamovací tón.

Pre uskutočnenie hovoru, vyberte linku, ktorou chcete volať. LED tlačidlo príslušnej linky bude svietiť na zeleno. Užívateľ môže prepínať medzi linkami (stláčaním linkových tlačidiel) pred vytočením čísla.

Napríklad: Dajme tomu, že máte 2 nezávislé SIP účty zaregistrované na telefóne GXP162x. Ak stlačíte linku 1, LEDka linky 1 sa rozsvieti na zeleno. Ak stlačíte linku 2, LEDka linky 2 sa rozsvieti na zeleno a

nasledujúci hovor bude uskutočnený z SIP účtu 2.

Prichádzajúce hovory na jednotlivé účty sa budú snažiť použiť korešpondujúcu linku, pokiaľ sa práve nepoužíva. Keď je táto linka obsadená, telefón rozsvieti ďalšiu voľnú linku na červeno.

VYTOČENIE HOVORU

Máme niekoľko spôsobov, ako vytočiť hovor:

- **Keď je slúchadlo zložené.** Zadajte číslo zatiaľ čo je slúchadlo zložené a potvrdte tlačidlom Zdvihnúť/Vytočiť (Send).
 - Keď je telefón v klude, zadajte číslo, ktoré sa má vytočiť;
 - Zdvihnite slúchadlo; alebo stlačte tlačidlo hlasitého odposluchu; alebo stlačte tlačidlo Headset s pripojenou náhlavnou súpravou; alebo vyberte tlačidlo voľnej linky;
 - Hovor bude vytočený.
- **Keď je slúchadlo zdvihnuté.** Zdvihnite slúchadlo, zadajte číslo a potvrdte tlačidlom Zdvihnúť/Vytočiť (Send).
 - Zdvihnite slúchadlo; alebo stlačte tlačidlo hlasitého odposluchu; alebo stlačte tlačidlo Headset s pripojenou náhlavnou súpravou; alebo stlačte tlačidlo voľnej linky pre aktivovanie hlasitého odposluchu;
 - Budete počuť oznamovací tón po zdvihnutí slúchadla;
 - Zadajte číslo;
 - Stlačte tlačidlo Zdvihnúť/Vytočiť (Send) alebo # pre vytočenie.
- **Opätovné vytočenie (Redial).** Opätovné vytočenie posledného vytočeného (volaného) čísla.
 - Zdvihnite slúchadlo; alebo stlačte tlačidlo hlasitého odposluchu; alebo stlačte tlačidlo Headset s pripojenou náhlavnou súpravou; alebo stlačte tlačidlo voľnej linky pre aktivovanie hlasitého odposluchu; alebo keď je telefón v klude;
 - Stlačte tlačidlo Zdvihnúť/Vytočiť (Send), alebo programovateľné soft tlačidlo REDIAL (Opäť/Vytoč).
- **Pomocou histórie hovorov.** Vytočte číslo zaznamenané v histórii hovorov telefónu.
 - Stlačte tlačidlo MENU pre vyvolanie hlavného menu;
 - Vojdite do histórie hovorov (Call History);
 - Zvoľte záznam, ktorému chcete volať použitím navigačných tlačidiel;
 - Stlačte tlačidlo Zdvihnúť/Vytočiť (Send) pre vytočenie.

- **Pomocou telefónneho zoznamu (Phonebook).** Vytočte číslo z telefónneho zoznamu.
 - Stlačte tlačidlo Kontakty;
 - V Kontaktoch, vojdite do Local Phonebook/ Broadsoft Phonebook pomocou navigačných tlačidiel;
 - Zvoľte kontakt, ktorému chcete volať pomocou navigačných tlačidiel;
 - Stlačte tlačidlo Zdvihnúť/Vytočiť (Send) pre vytočenie zvoleného kontaktu.
- **Rýchle vytáčanie (Speed Dial) z tlačidla linky.** Vytočenie čísla nakonfigurovaného na rýchlu voľbu (Speed Dial) na linkovom tlačidle.
 - Choďte do webového rozhrania telefónu ->Settings->Programmable Keys, nastavte režim linkového tlačidla (Key Mode) na Speed Dial. Zvoľte pre linkové tlačidlo účet, z ktorého sa má volať, zadajte meno a ID užívateľa (číslo, ktoré sa má vytočiť). Kliknite na "Update" na spodnej časti stránky webového rozhrania;
 - Zdvihnite slúchadlo, alebo priamo stlačte linkové tlačidlo rýchlej voľby pre vytočenie.
- **Volat' späť (funkcia Call Return).** Vytočenie posledného prijatého hovoru.
 - Choďte do webového rozhrania telefónu ->Settings->Programmable Keys, nastavte režim linkového tlačidla (Key Mode) na Call Return. Zvoľte pre linkové tlačidlo účet, z ktorého sa má volať, pre Call Return sa nemusí nastavovať žiadne meno ani užívateľské ID;
 - Zdvihnite slúchadlo, alebo priamo stlačte linkové tlačidlo (Volat' späť) pre vytočenie.
- **Pomocou Paging/Intercom.**
 - Zdvihnite slúchadlo; alebo stlačte tlačidlo hlasitého odposluchu; alebo stlačte tlačidlo Headset s pripojenou náhlavnou súpravou; alebo stlačte tlačidlo voľnej linky pre aktivovanie hlasitého odposluchu;
 - Budete počuť oznamovací tón po zdvihnutí slúchadla;
 - Stlačte tlačidlo MENU pre prepnutie obrazovky hovoru z "Dialing" na "Paging";
 - Zadajte číslo;
 - Stlačte tlačidlo Zdvihnúť/Vytočiť (Send) alebo # pre vytočenie.
- **Pomocou tlačidla Intercom.** Vytočenie prednastaveného intercom čísla.
 - Choďte do webového rozhrania telefónu ->Settings->Call Features, nastavte Intercom User ID ako číslo destinácie intercomového hovoru.
 - Ak je telefón v kľude, priamo stlačte tlačidlo Interkom (na telefóne) pre vytočenie.

Poznámka:

- Po zadaní čísla telefón čaká ešte 4 sekundy pred vytočením (defaultne nastavené, je možné zmeniť cez webové rozhranie telefónu – "No Key Entry Timeout"). Ak nechcete čakať 4 sekundy, stlačte

tlačidlo Zdvihnúť/Vytočiť (Send) alebo # pre okamžité vytočenie.

- Ak boli číslice zadané pri zdvihnutom slúchadle, tlačidlo Zdvihnúť/Vytočiť (Send) bude fungovať ako Vytočiť (Send) a nie ako REDIAL;
- Defaultne, tlačidlo # môže byť používaný ako Vytočiť (Send) pre okamžité vytočenie čísla. Užívateľ to môže vypnúť vo webovom rozhraní telefónu->Account X->Call Settings a to nastavením "User # as Dial Key" na "No";
- Pre Paging/Intercom, ak SIP Server/PBX podporuje túto funkciu a má už nastavený funkčný kód Paging/Intercomu, užívatelia nemusia nevyhnutne prepínať na režim pagingu na obrazovke hovoru. Jednoducho vytočia funkčný kód s klapkou ako normálny hovor.
- Keď vytáčate hovor cez paging, užívateľ môže vidieť, že "call-info" header obsahuje "answer-after=0" a "alert-info" header obsahuje "info=alert-autoanswer;delay=0" v outgoing INVITE.

ODPOVEDANIE NA PRICHÁDZAJÚCE HOVORY

PRIJATIE HOVORU

- **Jeden prichádzajúci hovor.** Telefón zvoní nastaveným vyzváňacím tónom. Príslušné tlačidlo linky bliká na červeno. Prijmite hovor zdvihnutím slúchadla alebo použite hlasitý odposluch/náhlavnú súpravu, alebo stlačte tlačidlo blikajúcej linky;
- **Viacero prichádzajúcich hovorov.** Ak máte práve prebiehajúci aktívny hovor a prichádza ďalší hovor, telefón započujete tón čakajúceho hovoru. Ďalšie tlačidlo linky začne blikat' na červeno. Prijmite druhý hovor stlačením blikajúceho linkového tlačidla. Aktuálne prebiehajúci aktívny hovor bude automaticky podržaný.

DO NOT DISTURB (DND) - REŽIM "NEVYRUŠOVAŤ"

Funkcia "Do Not Disturb" môže byť zapnutá/vypnutá cez menu telefónu nasledovne:

- Stlačte tlačidlo MENU a vyberte pomocou navigačných tlačidiel "Preference";
- Stlačte tlačidlo Menu znova pre vstup do možností voľby "Preference";
- Keď je "Do Not Disturb" zvýraznené, stlačte pravé/ľavé tlačidlo pre zapnutie/vypnutie funkcie DND;
- Stlačte programovateľné tlačidlo "Save" (Uložiť) pre uloženie zmien.

Keď je funkcia Do Not Disturb zapnutá, ikona DND sa objaví vpravo na LCD displeji. Prichádzajúci hovor nebude prijatý alebo pôjde priamo do záznamníka.

FUNKCIE POČAS HOVORU

NAHRÁVANIE HOVORU

Počas aktívne prebiehajúceho hovoru môže užívateľ nahrávať hovor na IP ústredňu Grandstream UCM61xx a stiahnuť si nahrávku do počítača pre vypočutie (za asistencie administrátora IP ústredne). Predtým ako sa rozhodnete používať funkciu nahrávania hovorov, kontaktujte svojho správcu IP ústredne UCM61xx a uistite sa, že funkčné kódy ústredne pre Audio Mix Record sú na strane ústredne nastavené.

Počas nadväzovania hovoru, stlačte tlačidlo Nahrávanie  pre začatie nahrávania. Ak chcete nahrávanie zastaviť, opätovne stlačte toto tlačidlo .

Pozn.:

Funkcia nahrávania hovorov je aplikovateľná len u IP ústrední Grandstream UCM61xx alebo ústrední, ktoré podporujú túto funkciu. Súbor s nahratým hovorom bude automaticky uložený v ústredni. Pre stiahnutie tohto súboru kontaktujte svojho správcu ústredne.

ČAKAJÚCI HOVOR/PODRŽANIE HOVORU

- **Podržanie hovoru.** Podržanie hovoru sa uskutoční pomocou stlačenia tlačidla HOLD (Podržanie hovoru). Tlačidlo aktívnej linky bude blikať na zeleno;
- **Návrat k podržanému hovoru.** Pre návrat k hovoru, ktorý je podržaný stlačte blikajúce linkové tlačidlo;
- **Viaceré hovory.** Automaticky podržíte aktívny hovor alebo prepínate medzi hovormi pomocou stlačenia linkového tlačidla. Tón čakajúceho hovoru užívateľ počuje ak počas hovoru prichádza druhý hovor.

MUTE – vypnutie/zapnutie mikrofónu

Počas aktívneho hovoru, stlačte MUTE tlačidlo pre vypnutie/zapnutie mikrofónu. Ak je mikrofón vypnutý, LCD displej ukazuje ikonu vypnutého mikrofónu v hornej časti displeja.

PREPOJENIE HOVORU - TRANSFER

GXP16XX podporuje 3 druhy prepojenia hovoru: Blind Transfer, Attended Transfer a Auto-Attended Transfer.

- **Blind Transfer** – prepojenie hovoru bez zavolania
 - Počas aktívneho hovoru, stlačte tlačidlo Prepojenie hovoru (TRANSFER) a zadajte číslo, kam sa má hovor prepojiť;
 - Stlačte tlačidlo Vytočiť/SEND alebo # pre dokončenie prepojenia hovoru.

- **Attended Transfer** – prepojenie hovoru so zavolaním
 - Počas prvého aktuálne prebiehajúceho hovoru stlačte tlačidlo inej linky. Prvý hovor bude podržaný;
 - Zadajte číslo pre druhý hovor a nadviažte hovor na druhej linke;
 - Stlačte tlačidlo Prepojenie hovoru (TRANSFER);
 - Stlačte tlačidlo prvej linky (kde čaká podržaný prvý hovor) pre prepojenie hovoru.



- **Auto-Attended Transfer.**
 - Nastavte "Auto-Attended Transfer" na "Yes" vo webovom rozhraní telefónu->Settings->Call Features. Potom kliknite na "Save and Apply" v spodnej časti stránky;
 - Najprv nadviažte jeden hovor;
 - Počas hovoru stlačte tlačidlo Prepojenie hovoru (TRANSFER). Bude vyvolaná nová linka a prvý hovor bude automaticky podržaný;
 - Zadajte číslo a stlačte tlačidlo Vytočiť/Send alebo # pre uskutočnenie druhého hovoru. (Akonáhle je číslo zadané, objaví sa programovateľné soft tlačidlo "Transfer". Ak stlačíte soft tlačidlo "Transfer" namiesto tlačidla Vytočiť/SEND alebo #, bude uskutočnený Blind transfer – prepojenie bez zavolania);
 - Stlačte znova tlačidlo Prepojenie hovoru (TRANSFER). Hovor bude prepojený.
 - Pri Auto-Attended Transfer sa po vytočení čísla druhého hovoru objaví programovateľné tlačidlo "Split" – Rozdeliť. Ak ešte druhý hovor nie je nadviazaný (ešte len zvoní), stlačením tlačidla "Split" – Rozdeliť zavesíte (ukončíte) druhý hovor. Ak je už druhý hovor nadviazaný, stlačením tlačidla "Split" sa oba hovory rozdelia (preruší sa proces prepájania) pričom užívateľovi ostane aktívny druhý nadviazaný hovor. Prvý hovor bude čakať ako podržaný.

Poznámka:

- Pre prepojenie hovorov medzi SIP doménami, poskytovatelia SIP služby musia podporovať prepojenie medzi SIP doménami.



3-stranná KONFERENCIA

Na telefónoch GXP16xx môžete uskutočniť 3-stranný konferenčný hovor, t. j. až do 3 účastníkov (PCMU/PCMA).

- **Začatie konferenčného hovoru.**
 - Nadviažte hovor s dvoma účastníkmi;
 - Zatiaľ čo máte jeden aktívny hovor, druhý bude podržaný na linke blikajúcej na zeleno;
 - Stlačte tlačidlo Konferencia ;
 - Stlačte tlačidlo linky kde čaká podržaný hovor, konferencia bude začatá;
- **Zrušenie konferencie.**
 - Ak sa po stlačení tlačidla Konferencia rozhodnete zrušiť konferenciu, stlačte programovateľné soft tlačidlo Cancel (Zrušiť) alebo tlačidlo aktívnej linky (LEDka svieti na zeleno);
 - Toto vyústi v 2-stranný hovor na aktuálnej linke.
- **Rozdelenie a opätovné spojenie konferencie.**
 - Počas konferencie stlačte tlačidlo Podržanie hovoru . Konferenčný hovor bude rozdelený a jednotlivé hovory budú podržané na jednotlivých linkách (linkové tlačidlá budú blikať na zeleno);
 - Zvoľte jedno linkové tlačidlo a stlačte ho pre vyvolanie 2-stranného hovoru;
 - Ak chcete znova uskutočniť konferenciu, predtým ako vyberiete jednu linku, stlačte programovateľné soft tlačidlo ReConf hneď po rozdelení konferenčného hovoru;
- **Ukončenie konferencie.**
 - Môžete stlačiť programovateľné soft tlačidlo EndCall (Ukončiť Hovor) alebo jednoducho zavesiť pre ukončenie konferenčného hovoru.

GXP16XX podporuje jednoduchý konferenčný režim (“**Easy Conference Mode**”), ktorý sa môže používať v kombinácii s tradičným spôsobom pre uskutočnenie konferencie.

- **Začatie konferenčného hovoru.**

- Nadviažte 1 hovor;
- Stlačte tlačidlo Konferencia  pričom bude vyvolaná nová linka používajúca rovnaký účet;
- Zadajte číslo a stlačte tlačidlo Vytočiť/SEND pre uskutočnenie druhého hovoru;
- Stlačte tlačidlo Konferencia  alebo stlačte soft tlačidlo ConfCall (konferenčný hovor) pre začatie konferencie.

- **Rozdelenie a opätovné spojenie konferencie.**

- Počas konferencie stlačte tlačidlo Podržanie hovoru . Konferenčný hovor bude rozdelený a oba hovory budú podržané každý zvlášť na 2 linkách blikajúcich na zeleno;
- Zvoľte jedno linkové tlačidlo a stlačte ho pre vyvolanie 2-stranného hovoru;
- Ak chcete znova uskutočniť konferenciu, predtým ako vyberiete jednu linku, stlačte programovateľné soft tlačidlo ReConf hneď po rozdelení konferenčného hovoru.

- **Zrušenie konferencie.**

- Ak sa rozhodnete zrušiť konferenciu po nadviazaní druhého hovoru, stlačte programovateľné soft tlačidlo EndCall (Ukončiť hovor) namiesto ConfCall soft tlačidla/tlačidla Konferencia ;
- Toto ukončí druhý hovor a displej zobrazí prvý hovor podržaný.

- **Ukončenie konferencie.**

- Môžete stlačiť programovateľné soft tlačidlo EndCall (Ukončiť Hovor) alebo jednoducho zavesiť pre ukončenie konferenčného hovoru. Ak jeden z účastníkov konferencie zavesí, bude odpojený z konferencie, avšak ostatní dvaja účastníci zostanú v existujúcej konferencii.

Poznámka:

- Účastník, ktorý konferenčný hovor začína musí zostať v konferencii počas celého jej trvania, môžete tomuto účastníkovi vypnúť zvuk (MUTE), ale musí ostať v konferencii.
- Funkcia "Disable Conference" musí byť nastavená na "No" aby ste mohli začať konferenciu.
- Keď používate jednoduchý konferenčný režim (“**Easy Conference Mode**”), použijete tlačidlo Vytočiť/SEND pre vytočenie druhého hovoru namiesto použitia #, aj keď # môže byť používaný ako Vytočiť/SEND pri štandardných hovoroch.
- V prípade 3-strannej konferencie, ak iniciátor konferencie zavesí, toto ukončí celú konferenciu. Ak chcete, aby po zavesení iniciátora konferencie zostali dvaja účastníci naďalej v konferencii, musíte

nastavit' vo webovom rozhraní telefónu: Account – Call Settings – Transfer on conference Hangup na "YES" (áno) a uložit' zmeny.